

Montering av Diplomat ytter- og innerdører

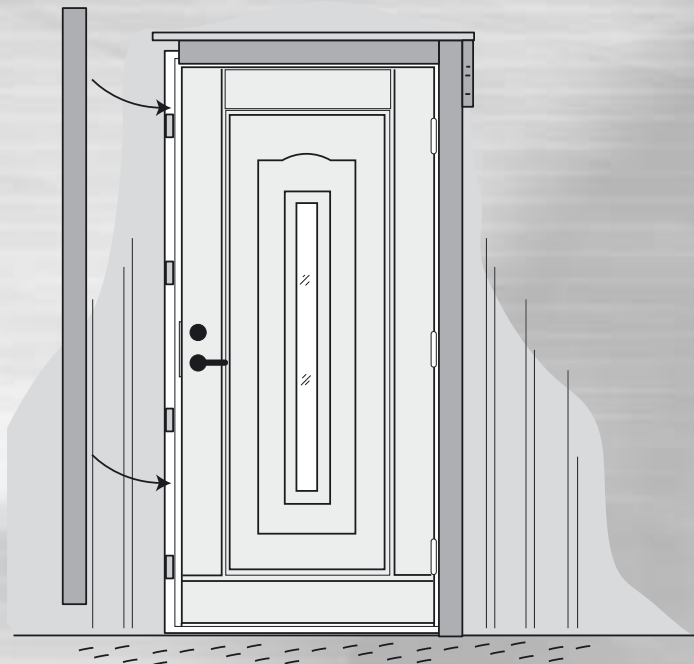

Før du monterer

Montering av en Diplomaddør skal ikke by på store utfordringer, og vi ønsker med denne informasjonen å forsikre oss om at du blir fornøyd med resultatet.

Forberedelser

Hva du trenger å vite før bestilling, er dørens størrelse, og den slagretning døren må ha. Fig. 1 viser korrekt benevnelse av døren, dvs. høyre eller venstrehengslet, slik at bestillingen ikke blir misforstått. Videre taes et mål av bredde og høyde i selve åpningen inkl. karm.

Varemottak

Ved utpakking av varen er det alltid fornuftig å sjekke at du har bestilt/mottatt riktig produkt, og at alt er i orden med produktet. Videre at det forefinnes 3 stk nøkler til døren, event. også et nøkkelkort.

Verktøy

Det du trenger er rettholdt, vater, skrutrekker, hammer og sag.

Materialer

Kiler, 8 skruer, nye dørlister (gerikter), foringer, isolasjon, spiker, og eventuelt maling eller beis til karm og lister.

Monteringsanvisning:

(Gjelder også paneldører)

1. Påse at underlaget er i vater og riktig høyde. Viktig å tilpasse høyden til gulvet på innsiden. Legg på plass egnet isolasjon.

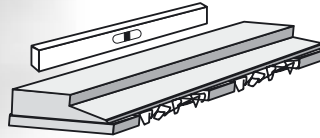

2. Hekt av dørbladet, og plasser karmen inn i åpningen, samtidig som det påses at den flukter med ytterkant på vegg. Karmen kiles provisorisk fast. Kilene plasseres du parvis ved festehullene. Påse så at terskelen er i vater. Kontroller at diagonalene er like lange.

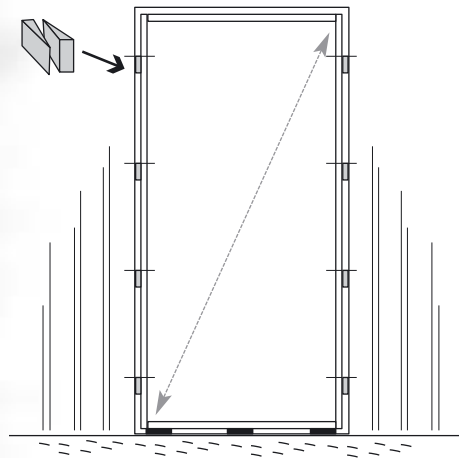

Figur 1, 2 og 3

Fig. 1

Venstre hengslet
Innadslående
Høyre hengslet
Utadslående

Slagretning på dørene skal alltid fastslås der man fysisk sett kan se hengslene.

Design 2000-dører kan ikke leveres som innadslående dører.

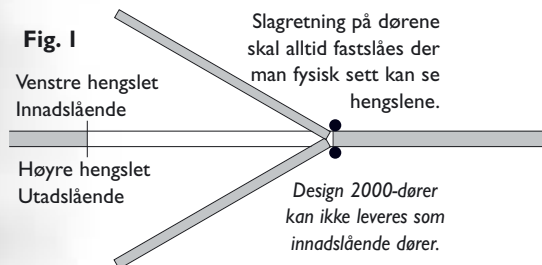

MONTERING YTTERDØR

3. Bruk kilene til å justere slik at også langsiden er i lodd. Skru deretter hengslesiden fast til veggen med 4 karmskrue i de forborede hullene, samt nederste skrue på motsatt side.

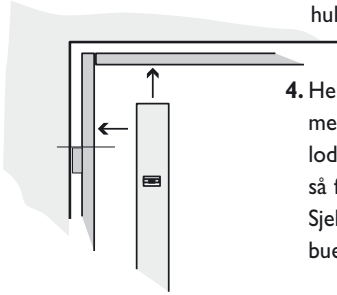

4. Hekt på dørbildet. Påse at det er lik klaring mellom dørbildet og karm hele veien. Finjuster lodd og vater med kilene. Dørens låsside skrues så fast til veggen med de resterende 3 skrue. Sjekk med rettholdt at karmen ikke er skrudd i bue.

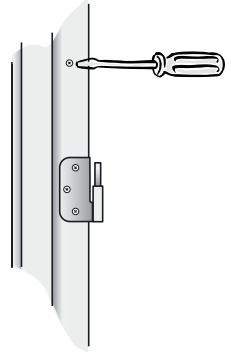

5. Så er det tiden for å isolere rommet mellom selve døråpningen og karmen. Det kan benyttes glassvatt eller steinull. Det fungerer godt og gir bra resultat. Alternativt kan fugeskum benyttes. Bruk vinterskum, da vanlig skum på kalde dager ikke herder ferdig, men først gjør dette når temperaturen stiger igjen. Skummet vil da ekspandere og døren vil kunne gå trangt.

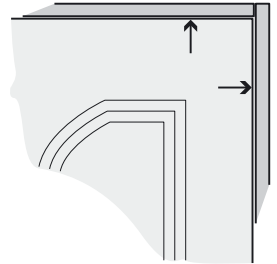

NB! Avgjørende å tenke på at skum er temperatur-avhengig og ekspanderer. Skum-mengde og tilført fuktighet er avgjørende for å oppnå et optimalt resultat. Viser ellers til veiledning på det valgte skumprodukt.

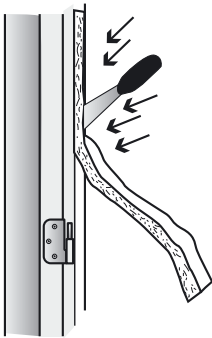

Det må også isoleres under terskelen!
Dette er lett å glemme!

6. Det finnes to sikkerhetsskrue i sluttstykket på karmen, som trekkes til som forebyggende tiltak mot innbrudd.

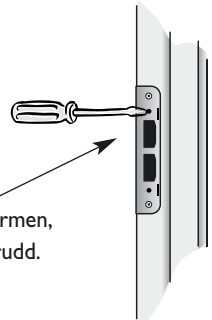

HUSKEREGEL:

Sett opp hengslesiden rett alle veier. Sett resten opp etter dørbildet.

Fig. 2

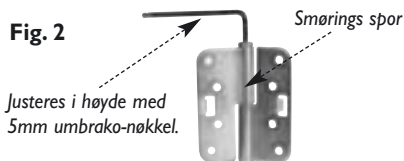

Justeres i høyde med 5mm umbrako-nøkkel.

Fiskars justerbare og innbruddsforsterkede hengsler.

Fig. 3

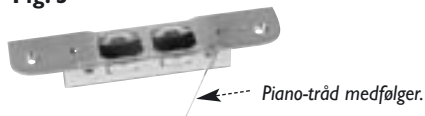

Justerbart sluttstykke for justering av trykket ved lukking av døren.

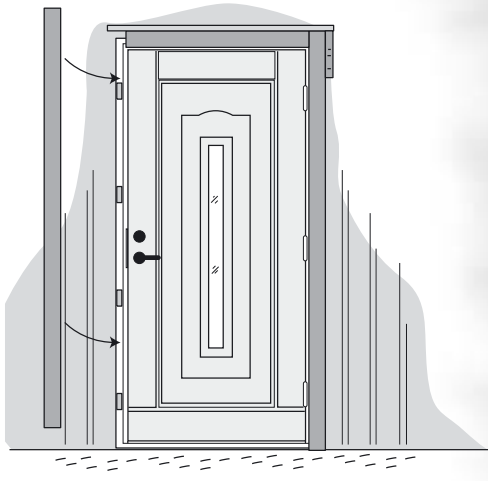

7. Avslutningsvis skal døren belistes og eventuelt behandles.



Ved montering av tofløyet type eller dør med sidefelt:

Sett opp hengslesiden på gådøren rett alle veier.
Sett resten opp etter dørbladene.

For ytterligere teknisk informasjon, se vårt Infosenter på www.diplomat.no

Etterjustering

Ytterdører: Diplomat-døren har justerbare hengsler og sluttstykke. Høyde- og sidejustering av døren foretaes på hengslene. Ved sidejustering benyttes spesialverktøy. Justeringen av trykket ved lukking av døren foretaes på sluttstykket. Se fig. 2 og 3.

Innerdører: Innerdører har også justerbare hengsler, hengslebrikker og sluttstykke. Høyde- og sidejustering av døren foretaes på hengslene/hengslebrikkene.

Overflatebehandling

Ytterdører: Dører som leveres ubehandlet bør behandles før montering. Teakdører bør avfettes med f. eks. rødsprit før behandling, og oljes slik at overflaten blir helt mett. Mettet tilsier opptil 5-6 strøk. Deretter 1-2 strøk årlig. Husk å behandle dørbladets alle fire kanter samt terskelen. Denne behandlingen er viktig med tanke på garantien.

Innerdører: Innerdører bør behandles straks etter montering.

Vedlikehold

Ytterdører: Ved å foreta et regelmessig vedlikehold av ytterdøren, vil den fremstå som funksjonell og meget pen i lang tid.

- Teakdører bør som nevnt settes inn med 1-2 strøk i året.
- Malte dører kan med fordel behandles med Owatrol Magic/ Penetrerende Owatrol minst en gang i året.
- Husk å behandle dørbladets alle fire kanter samt terskelen også ved generelt vedlikehold.

Innerdører: Innerdører bør også regelmessig vedlikeholdes så de bevarer sitt utseende og funksjonalitet.

Før du monterer

Monteringen av en innerdør fra Diplomat, ønsker vi skal oppleves som en enkel sak for alle som velger å gjøre dette. Vi har derfor tatt frem en monteringsanvisning, som vi håper og tror gjør utskiftingen til en enkel jobb.

Forberedelser

Først tar du mål av det dørblad du har, slik at det i samarbeide med forhandler kan finnes frem til de riktige mål på den nye døren du ønsker. Det er kun nødvendig med målene på dørbladet. På nybygg tar du mål av hele åpningen; bredde og høyde.

Dersom døren din har snap-in hengsle, riktige mål på dørblad og avstand mellom hengslende, er det ikke nødvendig å bytte karmen, men kun dørbladet. Se fig. A og B.

Varemottak

Ved utpakking av varene, er det alltid fornuftig å sjekke at du har bestilt/mottatt riktig produkt, og at alt er i orden med produktet. Med dette på plass, trenger du følgende for en vellykket montering:

Verktøy

Skrutrekker, drill m/5mm bor, hammer, sag, rettholdt og vater.

Materialer

Trekiler, ca 16 stk. til hver dør, justeringsklosser til terskelen, 8 stk skruer(5x75mm) til hver karm, nye dørlister(gerikter), eventuelt foringer, isolasjon, spiker til listene, og maling, lakk eller beis til karm og listverket.

Monteringsanvisning:

1. Først tar du av dørbladet. Om du ikke har snap-in hengsler, ref. fig. A og B, fjernes dørlistene, og den gamle karmen tæs ut.
2. Karmen monterer du sammen ved at 2 skruer skrues fra sidestykkene og inn i

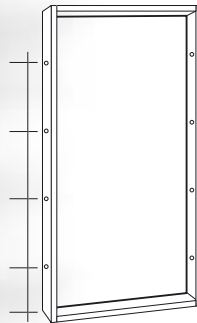

overstykket. Tilsvarende gjøres med terskelen.

3. Sett så karmen inn i åpningen, og påse at hengslesidens karm flukter med ytterkant vegg. Merk av 8 borepunkter i.h.t. fig.

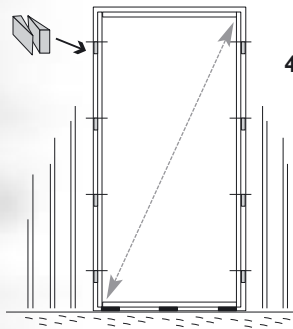

4. Etter at karmen er forboret, settes karmen inn i åpningen og festes provisorisk med parvise kiler ved borehullene. Husk å sjekke diagonalene.

Fig. A

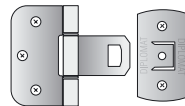

Snap-in-hengsler

- A) 626, 726, 826, 926 mm
- B) 1940, 2040 mm
- C) 1940=980, 2040=1030 mm
- D) 1940=200, 2040=250 mm
- E) 1540 mm, cc mål

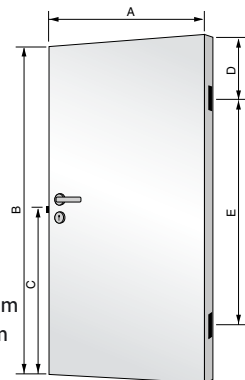
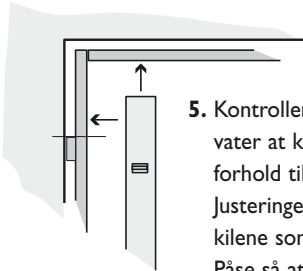



Fig. B

MONTERING INNERDØR

- 
5. Kontroller deretter med rettholdt/vater at karmen er i lodd, både i forhold til vegg og døråpning. Justeringen foretaes ved hjelp av kilene som er provisorisk plassert. Påse så at terskelen også er i vater, og har et plant underlag. Foreta event. justering med klosser.
NB! Viktig å hensynta parkett-tykkelse, gulvbelegg, fliser etc. ved montering av døren.

- 
6. Når det synes som om alt ser bra ut så langt, skrues karmen fast på henglesiden.

Løs opp festeskrue på henglebrikkene. Deretter hektes dørbladet på plass i karmen, og festeskrue dras til igjen.

NB! Husk å fjerne både nøkkelen/emb.knotter i de tilfeller disse er festet til dørbladet, så ikke toppstykke eller terskel skrapes opp.

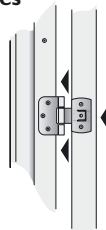

7. Med dørbladet på plass, kontrolleres det at klaringen mellom karm og dørblad er likt på alle sider. Om nødvendig, justeres det med kilene på låssiden slik at alt blir riktig. Deretter sjekkes at døren er i lodd og vater.

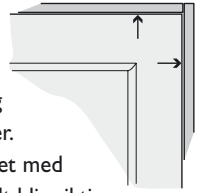

8. Nå festes karmen på låssiden med de 4 resterende skrueene.

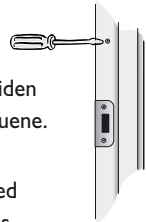

9. Så kappes kilene plant med vegg. Ved behov isoleres det med f. eks. steinull eller glassvatt. Dette er godt nok.

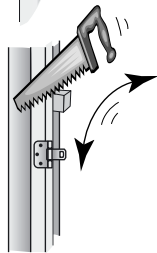

10. Avslutningsvis foretaes belistning av døren, og eventuelt beising eller maling.

Ved montering av tofløyet type eller dør med sidefelt:

Sett opp henglesiden på gådøren rett alle veier. Sett resten opp etter dørbladene.

Som tofløyet skyvedør settes 2 stk. skyvedørskarmen mot hverandre. Det brukes da 2 stk. skyvedørstopperer for at dørene skal stanse i riktig lukkeposisjon. Utsparingsmål i vegg: i bredde blir summen av utsparingsmålene for de to karmene som skal benyttes, med fradrag av 6 cm.

HUSKEREGEL:

Sett opp henglesiden rett alle veier. Sett resten opp etter dørbladet.

TIPS:

Ved montering av senterskrue i henglebrikkene forstekes hengslen betraktelig! Se innside av brosjyren vedrørende etterjustering, overflatebehandling og vedlikehold.